



































TYP/STORLEK		RETURPRIS GODKÄNDA TRUMMOR	RETURPRIS REPARERBARA TRUMMOR	RETURPRIS EUR PALL OCH PALLKRAGE
 K6		34 SEK	28 SEK	
 K7		48 SEK	40 SEK	
 K8		64 SEK	52 SEK	
 K9		104 SEK	86 SEK	
 K10		186 SEK	158 SEK	
 K11		214 SEK	180 SEK	
 K12		394 SEK	330 SEK	
 K14		476 SEK	400 SEK	
 K16		580 SEK	490 SEK	
 K18		711 SEK	620 SEK	
 K20		974 SEK	850 SEK	
 K22		1264 SEK	1150 SEK	
 K24		1475 SEK	1300 SEK	
 K26		4082 SEK	3700 SEK	
 K28		4740 SEK	4300 SEK	
 K30		5333 SEK	4800 SEK	
EUR Pall A-klass				20 SEK
EUR Pall B-klass				10 SEK
Pallkrage				15 SEK

Mindre trummor är välkomna i retursystemet, dock utgår återbäring.

VILLKOR FÖR ÅTERBÄRING

Mottagna trummor klassificeras enligt följande:

REPARERBARA TRUMMOR

- Max 1 eller 2 felaktigheter
- Mindre delar saknas på trumman
- Max 40% metalldelar saknas
- Trummor som kan tvättas med vatten

TRUMMOR SOM KASSERAS

- Trummor med bräckta trumgavlar, gavelkanter
- Trummor som ej är enligt K-Standard
- Trummor som är målade eller missfärgade av olja etc.
- Trummor med vassa och/eller hårda föremål i trumkärnan
- Trummor där centrumhål och nav är skadade/deformerade
- Trummor som är rötskadade
- Trumman har fler än 2-3 bräckta trälager
- Inre stödjande struktur är skadad
- Mer än 40% av metallen saknas på trumman
- Fylld trumma (skräp etc.)

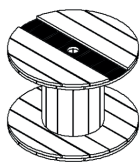
EXEMPEL PÅ EJ GODKÄND TRUMMA:

Centrumplanka
borta

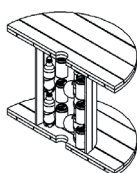

Fylld trumma
(Skräp etc.)

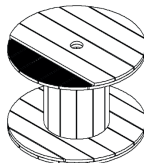

Fler än två
plankor saknas
på gaveln

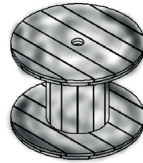

Rötskada
eller färgad

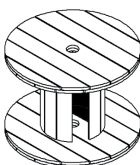
EXEMPEL PÅ REPARERBAR:

Kärnplanka
borta

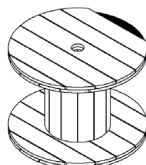

En ytterplanka
borta

HANTERINGSANVISNINGAR

Trummor ska hanteras och lagras på ett sätt som inte försämrar kvaliteten. Speciella kvalitetskrav från kund ska alltid beaktas.

Lagring av trummor med storlek K14 och uppåt skall **alltid** lagras ståendes på dess gavlar (Se illustration nedan).

Trummor ska **aldrig** förvaras liggandes på sina gavlar, trummor av storlek K12 och neråt kan dock lagras liggandes men då på pall (Se illustration nedan).

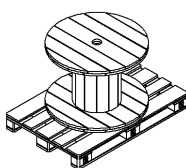
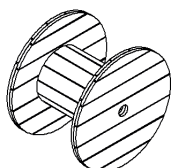

DESTRUKTIONSAVGIFTER

Kund timdebiteras för avdragning av fiberkabel/rör/slang samt för destruktion av produkten. Vid retur av trummor utgår inga destruktionsavgifter om mer än 75% av trummorna är godkända, vid lägre antal debiteras kund en avgift enligt följande per kasserad trumma:

K6 – K9	80 SEK	K22 – K24	580 SEK
K10 – K14	180 SEK	K26	830 SEK
K16 – K20	450 SEK	K28 – K30	1080 SEK

VAD DEFINERAR EN K-STANDARD?

En trumma klassad som K-standard är märkt med ett K samt storlek, markeringen kan vara inbränd, gjuten eller tryckt på trumman.

Är du osäker på ifall din trumma är av K-standard? Vänd dig till oss på supporten som finns tillgänglig mån-fre 08:00-16:30 eller maila in en bild på trumman.

OBS! Vi godkänner endast trummor av K-standard, för trummor som ej är av K-standard uteblir återbäring.

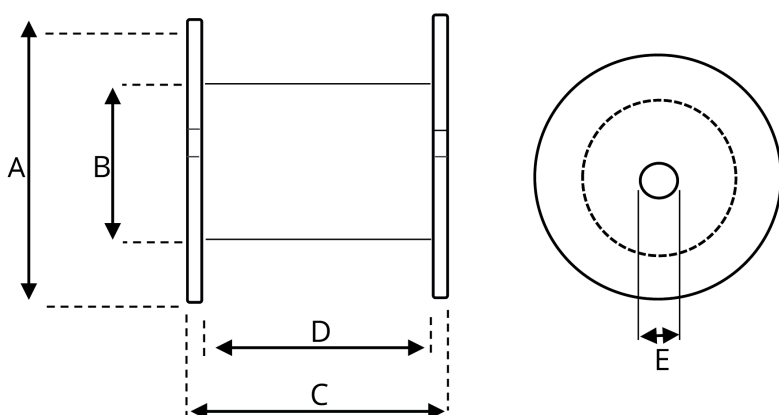
STORLEKAR**STORLEKAR**

	K5	K6	K7	K8	K9	K10	K11	K12	K14	K16	K18	K20	K22	K24	K26	K28	K30	
A	50	60	70	80	90	100	110	120	140	160	180	200	220	240	260	280	300	cm
B	20	25	33	38	43	50	58	68	80	95	110	130	140	140	150	150	150	cm
C	36	46	58	58	63	71	76	98	98	102	102	119	119	120	145	165	180	cm
D	30	40	50	50	55	60	65	85	85	85	85	100	100	100	120	135	150	cm
E	75	75	75	75	75	107	107	107	107	132	132	132	132	132	131	131	131	mm
Vikt	10	12	20	25	34	46	55	90	120	195	230	340	410	450	900	1180	1500	kg



ÖVRIGA FRÅGOR?

Kontakta vår support: support@returtrumma.se

Tel: 0371-58 70 70



Användarvillkor

FÖR ERS™ RETURHANTERING

ANVÄNDARVILLKOR FÖR ERS™ RETURHANTERING

1. Kunden betalar transport till närmaste mottagningsplats.
2. Alla kunder behöver registrera sig med ett giltigt organisationsnummer för att ERS ska kunna erbjuda några återbetalningar.
3. Formulär för retur och upphämtning måste vara korrekt ifyllt via bokningsfunktionen på <https://www.returtrumma.se/>
4. ERS accepterar enbart trummor som är av godkänt skick. Se vår trumguide för mer information.
5. Återbäring betalas enligt prislista. Priset påverkas beroende på trummans skick. Betalningsvillkor för återbäring är 90 dagar efter att vi mottagit godset, vi betalar ej ut återbäring för trummor som är trasiga, ej K-standard eller ej möjliga att reparera.
6. Kunden ansvarar för att trummorna står lättillgängliga och i ordning vid upphämtningsplatsen.
7. Trummor är möjliga att reparera om:
 - Max 1 eller 2 felaktigheter
 - Mindre delar saknas på trumman
 - Max 40% metalldelar saknas
 - Trummor som kan tvättas med vatten

Trummor är icke möjliga att reparera om:

- Trummor med bräckta trumgavlar, gavelkanter
 - Trummor som ej är enligt K-Standard
 - Trummor som är målade eller missfärgade av olja etc
 - Trummor med vassa och/eller hårda föremål i trumkärnan
 - Trummor där centrumhål och nav är skadade/deformerade
 - Trummor som är rötskadade
 - Trumman har fler än 2-3 bräckta trälager
 - Inre stödjande struktur är skadad
 - Mer än 40% av metallen saknas på trumman
 - Fylld trumma (Skräp etc.)
8. Kund timdebiteras för avdragning av fiberkabel/rör/slang samt för destruktion av produkten. Vid retur av trummor utgår inga destruktionsavgifter om mer än 75% av trummorna är godkända, vid lägre antal debiteras kund en avgift enligt följande per kasserad trumma:

K6 – K9	80 SEK	K22 – K24	580 SEK
K10 – K14	180 SEK	K26	830 SEK
K16 – K20	450 SEK	K28 – K30	1080 SEK

9. Upphämtning som beställs via ERS kommer fraktandelen att dras ifrån återbäringen. Om återbetalningen inte täcker transportkostnaden så kommer ERS att debitera mellanskillnaden till kunden.



ÖVRIGA FRÅGOR?

Kontakta vår support: support@returtrumma.se

Tel: 0371-58 70 70